



Instrukcja obsługi System audio

100% Forda. 100% zabawy.



Informacje zawarte w niniejszej publikacji były prawidłowe w chwili przekazywania jej do druku. Ze względu na potrzebę ciągłego rozwoju, zastrzegamy sobie prawo zmiany specyfikacji, konstrukcji lub wyposażenia w dowolnym czasie bez uprzedzenia nie ponosząc żadnej odpowiedzialności z tego tytułu. Niniejsza publikacja ani żadna jej część nie może być reprodukowana lub tłumaczona bez naszej zgody. Wylacza się odpowiedzialność za ewentualne pomyłki i ominięcia.

© Ford Motor Company 2006

Wszelkie prawa zastrzeżone.

Numer części: 6S6J-19C104-RA (CG3511pl) 07/2006 20060803160450

Spis treści

Wprowadzenie do systemu audio

Ważne informacje na temat systemu audio.....	3
Odbiór radiowy.....	4

Widok ogólny radioodtworacza

Bezpieczeństwo systemu audio

Kod zabezpieczający.....	6
Utracony kod zabezpieczający.....	6
Wprowadzanie kodu zabezpieczającego.....	6
Nieprawidłowy kod zabezpieczający.....	6

Wyświetlanie czasu i daty

Ustawianie zegara i daty w radioodtworaczu.....	8
---	---

Działanie radioodtworacza

Włączanie/wyłączanie.....	10
Regulacja głośności.....	10
Regulacja tonów niskich/wysokich.....	10
Regulacja balansu/głośności przód-tył.....	10
Wyciszanie w funkcji telefonu.....	11
Strojenie.....	11
Przyciski zaprogramowanych stacji.....	12
Menu systemu audio.....	12
Przycisk wyboru zakresu.....	16
Zapisywanie najsilniejszych stacji (Autostore).....	17

Sterowanie informacjami o ruchu drogowym.....	18
---	----

Menu radioodtworacza

Automatyczna regulacja głośności.....	20
Układ redukcji zniekształceń dźwięku (CLIP).....	20
Tryb regionalny (REG).....	20
Alternatywne częstotliwości.....	21
Wiadomości.....	22
Wybór typu programu (PTY).....	23

Magnetofon

Odtwarzanie kasyety.....	26
Szybkie przewijanie do przodu.....	26
Szybkie cofanie.....	26
Auto reverse.....	26
Zakończenie odtwarzania.....	26
Wybór strony kasyety.....	26
Wysuwanie kasyety.....	26

Odtwarzacz płyt kompaktowych

Wkładanie płyt kompaktowych.....	27
Wysuwanie płyt.....	28
Wysuwanie kilku płyt.....	29
Ładowanie zmieniacza płyt.....	30
Wycinanie płyt ze zmieniacza.....	30
Odtwarzanie płyty.....	30
Wybór płyty.....	31
Wybór ścieżki.....	32
Szybkie przewijanie do przodu/do tyłu.....	32
Losowe odtwarzanie utworów.....	32
Powtarzanie ścieżek płyty.....	33

Spis treści

Kompresja ścieżek.....	33
Skanowanie ścieżek.....	33
Odtwarzanie plików MP3.....	34
Opcje wyświetlacza MP3.....	37
Zakończenie odtwarzania płyty.....	38

Gniazdo zewnętrznych źródeł dźwięku (AUX-IN)

Elementy sterowania z tylnych siedzeń

Elementy sterowania z tylnych siedzeń	40
Przyciski panelu sterowania.....	40
Tryb sterowania.....	42
Tryb jednogodzinny.....	42
Słuchawki.....	43
Gniazda słuchawek.....	43
Wyświetlacz sterowania z tylnych siedzeń.....	43

Konserwacja systemu audio

Radiodtwarzacz.....	45
---------------------	----

Zwalczanie problemów

Wprowadzenie do systemu audio

WAŻNE INFORMACJE NA TEMAT SYSTEMU AUDIO

OSTRZEŻENIA

 Ze względu na niezgodność techniczną niektóre płyty nagrane na nagrywarkach (CD-R i CD-RW) mogą być nieprawidłowo odtwarzane w urządzeniach Ford.

 Odtwarzacze firmy Ford przystosowane są do odtwarzania płyt zgodnych ze standardem audio International Red Book. Niektóre płyty zabezpieczone przez kopiowaniem nie są zgodne z tym standardem, toteż nie ma gwarancji ich odtworzenia.

 Płyty podwójnego zapisu, dwustronne (DVD Plus, CD-DVD), wprowadzane na rynek, są grubsze od typowych płyt CD, w związku z czym nie można zagwarantować ich odtworzenia w urządzeniach Ford i Sony CD, ponadto istnieje możliwość zablokowania nimi urządzenia. Płyty o nieregularnych kształtach oraz płyty z warstwą zabezpieczającą przed zarysowaniem lub z naklejkami nie powinny być odtwarzane. Jeżeli przy okazji zgłoszenia gwarancyjnego tego rodzaju płyta zostanie znaleziona w urządzeniu przekazanym do naprawy, gwarancja nie będzie uznana.

 Wszystkie odtwarzacze CD z wyjątkiem modelu Sony CD (ale nie 6CD) przystosowane są do odtwarzania wyłącznie płyt kompaktowych 12 cm. Urządzenia serii Sony CD odtwarzać mogą płyty 8 cm z przystawką wskazaną przez firmę Sony (CSA-8).

OSTRZEŻENIA

 Urządzenie może ulec uszkodzeniu, jeżeli do otworu na płytę wepchnięty zostanie nieodpowiedni przedmiot, np. karta kredytowa czy moneta.

Naklejki na zespołach audio

CLASS 1
LASER PRODUCT

CAUTION—INVISIBLE LASER RADIATION WHEN OPEN
DO NOT STARE INTO BEAM OR
VIEW DIRECTLY WITH OPTICAL INSTRUMENTS

Oznaczenia płyt

CD audio



Wprowadzenie do systemu audio

MP3



ODBIÓR RADIOWY

Funkcja ADFA (Zaawansowanych ustawień filtra cyfrowego)

Tylko Sony CD/6CD 1. generacji

Wskazówka: *Zanim wyłączysz ten filtr skonsultuj się z Autoryzowanym Dealerem Forda.*

W pewnych **wyjątkowych** warunkach odbiór radiowy może być zakłócony przez dwa zagłuszające się bardzo silne sygnały. Ta funkcja pozwala wyłączyć filtr cyfrowy i poprawić odbiór.

Widok ogólny radioodtwarzacza

1500RDS

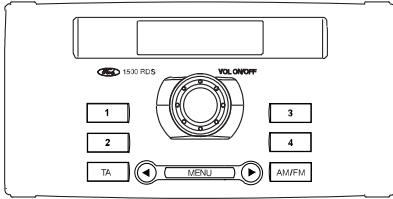

Sony CD (1. generacji)

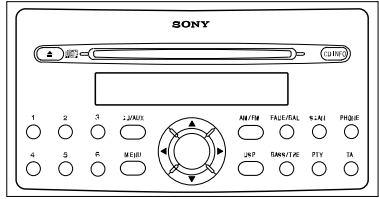

5000C

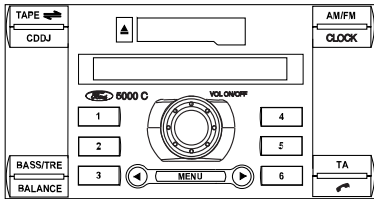

Sony 6CD (1. generacji)

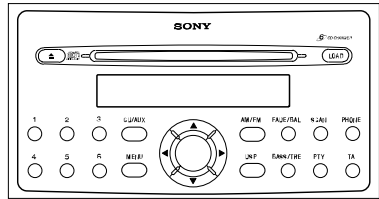

6000CD

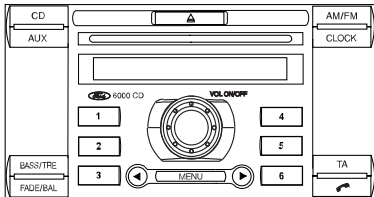

Sony CD (2. generacji)



6006CDC

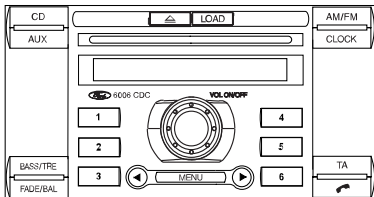

Sony 6CD (2. generacji)



Bezpieczeństwo systemu audio

KOD ZABEZPIECZAJĄCY

Większość urządzeń posiada unikalny numer kodu zabezpieczającego, który należy wprowadzić, aby urządzenie zaczęło działać. Zwykle Autoryzowany Dealer firmy Ford wykonuje tę procedurę podczas przeglądu przedsprzedażnego.

Jeżeli odłączony zostanie akumulator lub radio wyjęte w pojeździe, kod musi zostać ponownie wprowadzony, aby urządzenie zadziało.

UTRACONY KOD ZABEZPIECZAJĄCY

W przypadku zaginięcia kodu należy skontaktować się z Dealerem Forda, dostarczając danych systemu audio wraz z dokumentem tożsamości. Dealer otrzyma właściwy kod od Ford Motor Company.

WPROWADZANIE KODU ZABEZPIECZAJĄCEGO

Jeżeli po włączeniu urządzenia na wyświetlaczu pojawia się napis "CODE - - - -", "CODE 0000" lub "Enter Keycode", musisz wprowadzić kod za pomocą przycisków numerycznych (zaprogramowanych stacji).

Sony CD/6CD 2. generacji

1. Naciśnij przycisk numeryczny odpowiadający pierwszej cyfrze kodu.
2. Naciśnij przycisk numeryczny odpowiadający drugiej cyfrze kodu. Powtórz tę czynność dla 3 i 4 cyfry kodu.
3. Jeżeli pomylisz się, możesz ponownie wprowadzić kolejne cyfry przyciskami 0-9. Na wyświetlaczu zmieniane będą kolejno cyfry od miejsca 1 do 4 i od początku.
4. Upewnij się, że kod jest prawidłowy zanim go potwierdzisz naciskając przycisk *.

Z wyjątkiem urządzeń Sony CD/6CD 2. generacji

1. Naciskaj przycisk 1, aż na wyświetlaczu pojawi się pierwsza cyfra kodu.
2. Naciskaj przyciski programowania stacji 2, 3 i 4 w taki sam sposób, do wyświetlenia pozostałych trzech cyfr kodu.
3. Upewnij się, że kod jest prawidłowy zanim potwierdzisz kod naciskając przycisk 5, z wyjątkiem 1500RDS - wciśnij przycisk AM/FM.

NIEPRAWIDŁOWY KOD ZABEZPIECZAJĄCY

Urządzenia firmy Ford dopuszczają wyłącznie do 10 prób wprowadzenia kodu zabezpieczającego, z różnymi następstwami w przypadku wprowadzenia nieprawidłowego kodu.

Bezpieczeństwo systemu audio

Na wyświetlaczu pokazywany jest numer aktualnej próby wprowadzenia kodu.

- W przypadku wprowadzenia błędnego kodu wyświetlacz powróci do napisu „CODE” i można ponowić próbę.
- Jeżeli pojawi się napis „WAIT 30”, należy odczekać 30 minut, gdyż urządzenie będzie zablokowane. Poczekać, aż czas zostanie odliczony do zera. Gdy na wyświetlaczu ponownie pojawi się napis „CODE”, można ponowić próbę wprowadzenia kodu.
- Po 10 nieudanych próbach urządzenie zostanie zablokowane i ukaże się napis „LOCKED”. W takim przypadku należy skontaktować się z Autoryzowanym Dealerem firmy Ford.

Wyświetlanie czasu i daty

USTAWIANIE ZEGARA I DATY W RADIOODTWARZACZU

5000C, 6000CD i 6006CDC

Zmiana daty i czasu

- Naciśnij przycisk CLOCK, aby zobaczyć datę i godzinę.

Wskazówka: *Jeżeli nie naciśniesz innego przycisku w ciągu 30 sekund od naciśnięcia przycisku CLOCK, wyświetlacz powróci do poprzedniego ustawienia.*

- Za pomocą przycisków ze strzałką w lewo lub w prawo wybierz datę lub czas, który chcesz ustawić. Wybrana wartość będzie migała na wyświetlaczu.
- Obróć regulator głośności, aby zmienić wybraną datę lub godzinę.
- Za pomocą przycisków ze strzałką w lewo lub w prawo wybierz dodatkową datę lub czas, który chcesz ustawić.
- Obróć regulator głośności, aby zmienić wybraną datę lub godzinę.
- Naciśnij przycisk CLOCK, aby wyjść z ustawień i zachować nową datę i godzinę.

Wskazówka: *Jeżeli nie naciśniesz przycisku CLOCK w ciągu sekund od zmiany daty lub godziny, wyświetlacz wyjdzie z trybu ustawień i zachowa nowe wartości automatycznie.*

Wskazówka: Naciśnij i przytrzymaj przycisk CLOCK przez ponad 2 sekundy, aby automatycznie ustawić czas zimowy lub letni.

Format 12/24-godzinny

- Naciskaj przycisk MENU, aż pojawi się zegar.
- Za pomocą przycisków ze strzałką w lewo lub w prawo dokonaj potrzebnych ustawień.
- Aby potwierdzić dokonany wybór, poczekaj aż menu się wyłączy lub naciskaj przycisk MENU, aby wyjść z ustawień.

Sony CD/6CD 1. generacji

Zmiana daty

- Naciśnij przycisk MENU i za pomocą przycisków ze strzałką w górę lub w dół wybierz funkcję ustawiania daty.
- Za pomocą przycisków ze strzałką w lewo lub w prawo wybierz tryb dni, które zaczną migać na wyświetlaczu.
- Za pomocą przycisków ze strzałką w górę lub w dół dokonaj ustawienia, następnie naciśnij przycisk ze strzałką w lewo lub w prawo, aby wybrać tryb miesiąca lub roku i dokonaj ustawień w analogiczny sposób.
- Naciśnij przycisk MENU, aby potwierdzić datę.

Zmiana godziny

- Naciśnij przycisk MENU i za pomocą przycisków ze strzałką w górę lub w dół wybierz funkcję zegara.
- Za pomocą przycisków ze strzałką w lewo lub w prawo wybierz tryb godzin, które zaczną migać na wyświetlaczu.

Wyświetlanie czasu i daty

- Za pomocą przycisków ze strzałką w górę lub w dół dokonaj ustawienia, następnie naciśnij przycisk ze strzałką w lewo lub w prawo, aby wybrać tryb minut i dokonaj ustawień w analogiczny sposób.
- Naciśnij przycisk MENU, aby potwierdzić nastawiony czas.

Format 12/24-godzinny

- Naciśnij przycisk MENU i za pomocą przycisków ze strzałką w górę lub w dół wybierz funkcję zegara.
- Za pomocą przycisków ze strzałką w lewo lub w prawo dokonaj potrzebnych ustawień.
- Naciśnij przycisk MENU, aby potwierdzić dokonany wybór.

Sony CD/6CD 2. generacji

Zmiana daty i czasu

- Naciśnij przycisk CLOCK oraz przycisk ze strzałką w lewo lub w prawo, aż zaczną migać żądane ustawienie daty/czasu.
- Za pomocą przycisków ze strzałką w górę lub w dół dokonaj ustawienia, następnie naciśnij przycisk ze strzałką w lewo lub w prawo, aby wybrać inne ustawienie daty/czasu. W razie potrzeby powtórz procedurę ustawiania.
- Naciśnij przycisk CLOCK dla potwierdzenia.

Format 12/24-godzinny

- Naciśnij przycisk MENU i za pomocą przycisków ze strzałką w górę lub w dół wybierz funkcję zegara.
- Za pomocą przycisków ze strzałką w lewo lub w prawo dokonaj potrzebnych ustawień.
- Naciśnij przycisk MENU, aby potwierdzić dokonany wybór.

Działanie radioodtwarzacza

WŁĄCZANIE/WYŁĄCZANIE

- Naciśnij włącznik. Urządzenie będzie działało do jednej godziny po wyłączeniu zapłonu. Po godzinie urządzenie wyłączy się automatycznie.

REGULACJA GŁOŚNOŚCI

Za pomocą tego przycisku można zwiększać lub zmniejszać poziom głośności w dowolnym momencie. Gdy naciskasz przycisk, na wyświetlaczu pokazywany jest aktualnie wybrany poziom głośności.

REGULACJA TONÓW NISKICH/WYSOKICH

We wszystkich urządzeniach, z wyjątkiem serii 1500, można regulować tony niskie i wysokie.

W urządzeniach Sony 2. generacji możesz dokonywać niezależnych ustawień dla każdego źródła (CD/Radio/Aux).

- Naciśnij przycisk raz dla tonów niskich lub dwa razy dla tonów wysokich (Sony 2. generacji mają opcję pośrednią między tonami niskimi a wysokimi - aby włączyć ustawienia tonów wysokich, konieczne są trzy naciśnięcia przycisku).
- Dokonaj regulacji za pomocą regulatora głośności lub, w niektórych modelach audio, przycisków ze strzałką w lewo lub w prawo
- W modelu Sony CD oraz Sony 6CD dokonaj odpowiednich regulacji za pomocą przycisków ze strzałką w górę lub w dół.

Na wyświetlaczu pokazywany jest aktualnie wybrany poziom.

REGULACJA BALANSU/GŁOŚNOŚCI PRZÓD-TYŁ

Zadaniem układu regulacji głośności przód-tył (FADE) jest rozprowadzanie dźwięku po wnętrzu od przodu do tyłu w pojazdach wyposażonych w tylne głośniki.

Regulacja balansu (BALANCE) służy odpowiedniemu wyregulowaniu dźwięku dochodzącego z głośników po lewej i po prawej stronie.

Działanie radioodtworacza

- Naciśnij przycisk raz, aby wyregulować głośność przód-tył, lub dwa razy, aby wyregulować balans.
- Dokonaj odpowiednich regulacji za pomocą regulatora głośności lub, w niektórych modelach audio, przycisków ze strzałką w lewo lub w prawo
- W modelach serii Sony CD i Sony 6CD, użyj przycisku ze strzałką w górę lub w dół, aby dokonać regulacji głośności przód-tył, a przycisku ze strzałką w lewo lub w prawo, aby dokonać regulacji balansu.

Na wyświetlaczu pokazywany jest aktualnie wybrany poziom.

WYCISZANIE W FUNKCJI TELEFONU

- Jeżeli ta funkcja jest dostępna, naciśnij przycisk PHONE, aby wyciszyć system audio.
- Naciśnij przycisk PHONE ponownie, aby powrócić do normalnego odbioru.

STROJENIE

Strojenie automatyczne

Wybierz zakres i naciśnij jeden z przycisków ze strzałką. Urządzenie zatrzyma wyszukiwanie na pierwszej znalezionej stacji w zadanym kierunku.

Strojenie ręczne

Sony CD/6CD

- Naciśnij przycisk ze strzałką w górę lub w dół. Na wyświetlaczu pokazywana jest aktualnie wybrana częstotliwość.

Z wyjątkiem Sony CD/6CD

- Naciskaj przycisk MENU, aż pojawi się napis MAN.
- Naciśnij odpowiednią strzałkę, aby przeszukać zakres w dół lub w górę w małych odstępach, dopóki nie znajdziesz stacji, której chcesz słuchać.

Wyszukiwanie stacji

Wskazówka: *Ta funkcja nie jest dostępna we wszystkich modelach audio i wówczas nie pokazuje się w menu.*

Funkcja SCAN umożliwia odsłuchanie 10 sekund z każdej znalezionej stacji.

Sony CD/6CD

- Naciśnij przycisk SCAN. Na wyświetlaczu miga napis "SCAN" lub "SCANNING..." i każda stacja po kolei jest odbierana przez kilka sekund.
- Ponownie naciśnij SCAN, aby pozostać przy odbieranej stacji.

Działanie radioodtwarzacza

Z wyjątkiem Sony CD/6CD

- Naciskaj przycisk MENU, aż pojawi się napis "SCAN".
- Za pomocą przycisków ze strzałką przeszukaj wybrany zakres. Na wyświetlaczu pojawia się napis "SCAN" i każda stacja po kolei jest odbierana przez 10 sekund.
- W zależności od urządzenia naciśnij ponownie przycisk ze strzałką w lewo lub w prawo lub MENU, aby pozostać przy danej stacji.

PRZYCISKI ZAPROGRAMOWANYCH STACJI

Funkcja ta umożliwia zapisanie w pamięci ulubionych stacji, aby można je było nastawić wybierając tylko zakres i naciskając jeden z przycisków zaprogramowanych stacji (numerycznych).

- Wybierz zakres fal.
- Nastaw wybraną stację.
- Naciśnij i przytrzymaj jeden z przycisków zaprogramowanych stacji. Radio zostanie wyciszzone. Gdy dźwięk powróci, oznacza to zapisanie danej stacji w pamięci.

Procedurę tę można powtarzać w każdym zakresie fal i dla każdego przycisku miękkiego.

Wskazówka: *Po wjechaniu w inny obszar kraju stacje z zakresu UKF (FM) posiadające alternatywne częstotliwości i zapisane pod przyciskami zaprogramowanych stacji mogą być uaktualnione na częstotliwość właściwą dla danego obszaru.*

MENU SYSTEMU AUDIO

Za pomocą przycisku MENU uzyskać można dostęp do funkcji, których nie można wybrać bezpośrednio za pomocą innych przycisków sterowania. Naciśnij przycisk MENU, aby uzyskać dostęp do funkcji "pierwszego poziomu" lub naciśnij i przytrzymaj przycisk MENU, aby uzyskać dostęp do funkcji "drugiego poziomu" (nie dotyczy Sony 2. generacji).

Funkcje niedostępne nie pojawiają się na wyświetlaczu.

Działanie radioodtwarzacza

Sony CD/6CD 1. generacji

Funkcje menu - Poziom pierwszy				Poziom drugi
W trybie odbioru radiowego	Podczas odtwarzania kasety	Podczas odtwarzania płyty	Podczas odtwarzania płyt ze zmieniaacza	Podczas wszystkich funkcji
RSE*		RSE*	RSE*	VID
Zegar		Zegar	Zegar	CLIP ON/OFF (CLIP wł./wył.)
Data		Data	Data	Aux ON/OFF (Zewn.źr.wł./wył.)
12/24 hour (Zegar 12/24-godzinny)		12/24 hour (Zegar 12/24-godzinny)	12/24 hour (Zegar 12/24-godzinny)	News ON/OFF (Wiadomości wł./wył.)
AVC		Scroll (Przewijanie)	AVC	Bluetooth enable/disable (Bluetooth wł./wył.)
Traffic local or distant (Lokalne lub pozalokalne informacje o ruchu drogowym)		AVC	Repeat (Powtórz)	ADFA ON/OFF (ADFA wł./wył.)
AF		Repeat (Powtórz)	Comp (Kompresja)	
		Comp (Kompresja)	Shuffle (Losowe)	
		Shuffle (Losowe)		

Wskazówka: Kolejność, w jakiej pojawiają się poszczególne funkcje, może się różnić w zależności od systemu audio i pojazdu.

* Tylko, jeżeli jest zamontowane.

Działanie radioodtwarzacza

Sony CD/6CD 2. generacji

Funkcje menu			
W trybie odbioru radiowego	Podczas odtwarzania kasety	Podczas odtwarzania płyty	Podczas odtwarzania płyt ze zmieniacza
12/24 hour (Zegar 12/24-godzinny)		12/24 hour (Zegar 12/24-godzinny)	
CLIP ON/OFF (CLIP wł./wył.)		CLIP ON/OFF (CLIP wł./wył.)	
News ON/OFF (Wiadomości wł./wył.)		News ON/OFF (Wiadomości wł./wył.)	
AVC		AVC	
AF		AF	
TA volume (Głośność informacji o ruchu drogowym)		TA volume (Głośność informacji o ruchu drogowym)	
Traffic local or distant (Lokalne lub pozalokalne informacje o ruchu drogowym)		Traffic local or distant (Lokalne lub pozalokalne informacje o ruchu drogowym)	
Regional ON/OFF (Regionalne wł./wył.)		Shuffle (Losowe)	
		Repeat (Powtórz)	
		Comp ON/OFF (Kompresja wł./wył.)	

Wskazówka: Kolejność, w jakiej pojawiają się poszczególne funkcje, może się różnić w zależności od systemu audio i pojazdu.

Działanie radioodtworacza

5000C/6000CD/6006CDC

Funkcje menu - Poziom pierwszy				Poziom drugi
W trybie odbioru radiowego	Podczas odtwarzania kasety	Podczas odtwarzania płyty	Podczas odtwarzania płyt ze zmieniacza	Podczas wszystkich funkcji
Strojenie ręczne	12/24 hour (Zegar 12/24-godzinny)	Scan (Skanowanie)	Scan (Skanowanie)	Traffic local or distant (Lokalne lub pozalokalne informacje o ruchu drogowym)
Wyszukiwanie stacji	AVC	Shuffle (Losowe)	Shuffle (Losowe)	AF
12/24 hour (Zegar 12/24-godzinny)	ADV menu (Menu ADV)	Repeat (Powtórz)	Repeat (Powtórz)	REG (Regionalne)
AVC		Comp (Kompresja)	Comp (Kompresja)	News (Wiadomości)
ADV menu (Menu ADV)		12/24 hour (Zegar 12/24-godzinny)	12/24 hour (Zegar 12/24-godzinny)	CLIP
		AVC	AVC	VID
		ADV menu (Menu ADV)	ADV menu (Menu ADV)	Bluetooth enable/disable (Bluetooth wł./wył.)

Wskazówka: Kolejność, w jakiej pojawiają się poszczególne funkcje, może się różnić w zależności od systemu audio i pojazdu.

Wskazówka: Funkcje poziomu drugiego (zaawansowany) można również włączyć wybierając 'ADV menu' z menu pierwszego poziomu.

* Tylko, jeżeli jest zamontowane.

Działanie radioodtwarzacza

PRZYCISK WYBORU ZAKRESU

Przycisk ten umożliwia wybranie zakresu AM lub FM.

Naciskanie przycisku AM/FM lub RADIO podczas odbioru radiowego powoduje wybieranie kolejno dostępnych zakresów. Na wyświetlaczu pokazywane jest wybrane ustawienie.

Przełącznik zakresu może być także użyty w celu powrotu do odbioru radiowego podczas słuchania dźwięku z innego źródła.

Działanie radioodtwarzacza

ZAPISYWANIE NAJSILNIEJSZYCH STACJI (AUTOSTORE)

Funkcja AutoStore może być wykorzystywana do zapisania stacji o najsilniejszym sygnale z zakresu FM lub AM i FM w modelu Sony.

- Naciśnij i przytrzymaj przycisk AM/FM lub RADIO.
- Dźwięk jest wyciszany i pojawia się napis "AUTOSTORE", podczas gdy urządzenie przeszukuje zakres.
- Po zakończeniu wyszukiwania dźwięk jest przywracany i najsilniejsze stacje zapisane zostają pod przyciskami AutoStore.

Wskazówka: *Funkcja AutoStore może być wykorzystana do zachowania stacji ręcznie w ten sam sposób jak w pozostałych zakresach.*

Działanie radioodtwarzacza

STEROWANIE INFORMACJAMI O RUCHU DROGOWYM

Wiele stacji nadających w zakresie UKF (FM) posiada kod TP sygnalizujący nadawanie informacji o ruchu drogowym.

Włączenie informacji o ruchu drogowym

Zanim będzie można odbierać informacje o ruchu drogowym nacisnąć trzeba przycisk TA. Na wyświetlaczu pojawi się napis „TA-D” lub „TA-L” sygnalizujący włączenie funkcji.

Jeżeli radio jest już nastawione na stację nadającą informacje o ruchu drogowym, na wyświetlaczu również pojawi się napis "TP". W innej sytuacji system wyszuka stacji nadającej informacje o ruchu drogowym, a na wyświetlaczu przez ten czas widnieć będzie napis "TP SEEK". Jeżeli nie można znaleźć tego typu stacji, pojawi się napis „Not Found” (Nie znaleziono).

Jeżeli radio nastawione jest na stację przekazującą informacje o ruchu drogowym z innej stacji w systemie RDS-EON, na wyświetlaczu ukaże się napis "TP" w ramce.

Gdy nadawane są informacje o ruchu drogowym, normalny odbiór radiowy, odtwarzanie kasety lub płyty są automatycznie przerywane, a na wyświetlaczu pojawia się napis „TRAFFIC” lub "NEWS".

Jeżeli sygnał informacji drogowych słabnie, napis „TP” na wyświetlaczu miga. Naciśnij przycisk ze strzałką w lewo lub prawo, aby znaleźć inną stację.

Wskazówka: *Jeżeli ma to miejsce podczas odtwarzania kasety lub płyty, lub, w niektórych modelach, gdy głośność jest ustawiona na zero, urządzenie automatycznie przejdzie do innej stacji nadającej informacje o ruchu drogowym.*

Jeżeli ustawiona była stacja nie nadająca informacji o ruchu drogowym, urządzenie pozostanie na danej częstotliwości dopóki:

- TA nie zostanie wyłączone, następnie ponownie włączone.
- W niektórych modelach regulator głośności zostanie ustawiony na zero na cztery minuty, po czym urządzenie przejdzie na częstotliwość stacji nadającej informacje drogowe.

Lokalne lub pozalokalne informacje o ruchu drogowym

Liczba informacji o ruchu drogowym RDS(-EON) może na pewnych obszarach być zbyt duża, toteż można wybrać opcję informacji lokalnych lub wszystkich dostępnych.

Sony CD/6CD

- Naciśnij przycisk MENU i za pomocą przycisku ze strzałką w górę lub w dół wybierz funkcję TA.
- Za pomocą przycisków ze strzałką w lewo lub w prawo dokonaj potrzebnych ustawień.
- Naciśnij przycisk MENU, aby potwierdzić dokonany wybór.

Działanie radioodtwarzacza

Z wyjątkiem Sony CD/6CD

- Naciśnij i przytrzymaj przycisk MENU dopóki nie zmieni się napis na wyświetlaczu.
- Naciskaj przycisk MENU, aż pojawi się napis "TA".
- Za pomocą przycisku ze strzałką w lewo lub w prawo wybierz lokalne ("TA LOCAL") lub pozalokalne ("TA DIST") informacje o ruchu drogowym. Aby potwierdzić dokonany wybór, poczekaj aż menu się wyłączy lub naciśnij przycisk menu.
- „TA-L” lub „TA-D” pojawi się na wyświetlaczu zgodnie z dokonanym wyborem.

Wskazówka: *Jeżeli naciśniesz TA w innym momencie, informacje drogowe zostaną wyłączone w ogóle.*

Głośność informacji o ruchu drogowym

Informacje o ruchu drogowym przerywają normalny odbiór na wstępnie ustawionym minimalnym poziomie głośności, który zwykle jest wyższy niż normalnie wykorzystywany.

Aby ustawić wstępny poziom głośności:

- Naciśnij i przytrzymaj przycisk TA.
- Dokonaj potrzebnych regulacji za pomocą regulatora głośności lub, w modelach Sony, przycisków ze strzałkami. Na wyświetlaczu pojawi się ustawiony poziom.

Wyłączenie informacji o ruchu drogowym

Urządzenie powróci do normalnego działania po zakończeniu każdej transmisji informacji drogowych. Aby zakończyć odbiór informacji drogowych wcześniej, naciśnij TA.

Menu radioodtwarzacza

AUTOMATYCZNA REGULACJA GŁOŚNOŚCI

Jeżeli dostępna jest funkcja AVC, reguluje ona samoczynnie poziom głośności, kompensując hałas podczas jazdy.

- Naciskaj przycisk MENU, aż na wyświetlaczu ukaże się napis "AVC".
- Za pomocą przycisków ze strzałką w lewo lub w prawo dokonaj potrzebnych ustawień AVC.
- W urządzeniach Sony CD i Sony 6CD, naciśnij przycisk MENU i za pomocą przycisków ze strzałką w górę lub w dół wybierz funkcję AVC.
- Naciśnij przycisk MENU, aby potwierdzić dokonany wybór lub poczekaj aż system automatycznie wyjdzie z ustawianego trybu.

UKŁAD REDUKCJI ZNIEKSZTAŁCEŃ DŹWIĘKU (CLIP)

Jeśli jest dostępna, funkcja CLIP automatycznie wykrywa zniekształcenia dźwięku i zmniejsza poziom głośności dopóki zniekształcenie nie zostanie wyeliminowane. Oznacza to, że nawet gdy na wyświetlaczu zmienia się wartość numeryczna, może nie być żadnego rzeczywistego nasilenia dźwięku.

- Aby przejść do dalszego menu, naciśnij i przytrzymaj przycisk MENU, dopóki nie zmieni się napis na wyświetlaczu. Następnie naciskaj przycisk MENU, aż na wyświetlaczu ukaże się napis "CLIP".
- Za pomocą przycisku ze strzałką w lewo lub w prawo włącz lub wyłącz tę funkcję.
- W urządzeniach serii Sony CD i 6CD 1. generacji naciśnij i przytrzymaj przycisk MENU, aż zmieni się napis na wyświetlaczu, i za pomocą przycisku ze strzałką w górę/w dół wybierz funkcję CLIP.
- W urządzeniach serii Sony CD i 6CD 2. generacji naciśnij i przytrzymaj przycisk MENU, aż zmieni się napis na wyświetlaczu, i za pomocą przycisku ze strzałką w górę/w dół wybierz funkcję CLIP.
- Naciśnij przycisk MENU, aby potwierdzić dokonany wybór lub poczekaj aż system automatycznie wyjdzie z ustawianego trybu.

TRYB REGIONALNY (REG)

Wskazówka: W urządzeniach SONY 1. generacji tryb odbioru regionalnego jest zawsze włączony (ON).

Menu radioodtworacza

Tryb odbioru regionalnego (REG) służy do kontrolowania przełączania za pomocą funkcji AF na stacje regionalne należące do jednego głównego nadawcy. Jeden nadawca może posiadać dużą stację obejmującą znaczną część kraju. W różnych porach dnia ta duża stacja może być podzielona i nadawać z kilku mniejszych stacji regionalnych, znajdujących się zazwyczaj w większych miastach. Gdy nie jest podzielona na stacje regionalne, w całej sieci nadawany jest ten sam program.

Regional mode ON (tryb odbioru regionalnego włączony)(domyślne ustawienie): Zapobiega 'przypadkowemu' przełączaniu AF, jeśli sąsiadujące stacje regionalne nie nadają tego samego programu.

Regional mode OFF (tryb odbioru regionalnego wyłączony): Umożliwia objęcie zasięgiem większego obszaru, jeśli sąsiadujące stacje regionalne nadają ten sam program, lecz może spowodować 'przypadkowe' przełączanie AF, jeśli nie nadają tego samego programu.

Sony CD/6CD 2. generacji

- Naciśnij krótko przycisk "MENU".
- Za pomocą przycisków ze strzałkami w górę/w dół wybierz napis "REGIONAL".
- Za pomocą przycisku ze strzałkami w lewo lub w prawo włącz lub wyłącz tę funkcję.

Z wyjątkiem urządzeń Sony CD/6CD 2. generacji

- Naciśnij i przytrzymaj przycisk menu dopóki nie zmieni się napis na wyświetlaczu.
- Naciskaj przycisk menu, dopóki nie zostanie wyświetlona funkcja "REG".
- Za pomocą przycisków ze strzałką włącz lub wyłącz tę funkcję.

ALTERNATYWNE CZĘSTOTLIWOŚCI

Wiele stacji nadających programy w paśmie FM przesyła kod identyfikacji programu (PI), który urządzenia audio mogą rozpoznawać.

Jeżeli w Twoim urządzeniu włączona jest funkcja AF i przejedziesz na inny obszar kraju, funkcja ta wyszuka silniejszy sygnał danej stacji, jeżeli tylko jest on dostępny.

Jednak w pewnych warunkach strojenie na inną częstotliwość może zakłócać normalny odbiór.

Jeżeli wybierzesz „AF-ON” lub „AF-AUTO”, urządzenie stale będzie oceniało siłę sygnału i jeżeli odbierze sygnał silniejszy, przełączy się na ten alternatywny sygnał. Podczas sprawdzania listy alternatywnych częstotliwości radio wycisza się i w razie potrzeby przeszukuje wybrany zakres w poszukiwaniu oryginalnej częstotliwości.

Menu radioodtworacza

Odbiór radiowy zostanie przywrócony po znalezieniu stacji lub, jeżeli stacja nie zostanie znaleziona, urządzenie powróci do pierwotnie zapamiętanej częstotliwości. W niektórych modelach pojawi się napis „Not Found”.

Po wybraniu „AF-MAN” urządzenie działa podobnie do „AF-AUTO” lub „AF-ON”, jednak wyszukiwanie alternatywnej częstotliwości należy włączyć oddzielnie za pomocą przycisku zaprogramowanych stacji.

Po wybraniu „AF-OFF” wybrana pozostaje pierwotnie ustawiona częstotliwość. W tym trybie pojawi się napis „AF-OFF” zawsze, gdy urządzenie zostanie włączone.

Sony CD/6CD

- Naciśnij przycisk MENU i za pomocą przycisków ze strzałką górę lub w dół wybierz funkcję „AF”.
- Za pomocą przycisków ze strzałką w lewo lub w prawo dokonaj potrzebnych ustawień.
- Naciśnij przycisk MENU, aby potwierdzić dokonany wybór.

Z wyjątkiem Sony CD/6CD

- Naciśnij i przytrzymaj przycisk MENU dopóki nie zmieni się napis na wyświetlaczu.
- Naciskaj przycisk MENU, aż na wyświetlaczu pojawi się napis „AF”.
- Za pomocą przycisków ze strzałką w lewo lub w prawo dokonaj potrzebnych ustawień.

WIADOMOŚCI

Niektóre urządzenia przerywają normalny odbiór, aby nadać biuletyny informacyjne ze stacji z zakresu FM lub systemu RDS-EON, tak jak to ma miejsce w przypadku informacji o ruchu drogowym.

Podczas odbioru wiadomości na wyświetlaczu ukazuje się nazwa stacji zamiennie z napisem „NEWS”. Wiadomości odsłuchiwane są na takim samym poziomie głośności co informacje o ruchu drogowym.

Sony CD/6CD 1. generacji

- Naciśnij i przytrzymaj przycisk MENU dopóki nie zmieni się napis na wyświetlaczu.
- Za pomocą przycisków ze strzałką w górę lub w dół wybierz ekran „NEWS”.
- Za pomocą przycisków ze strzałką w lewo lub w prawo dokonaj potrzebnych ustawień.

Sony CD/6CD 2. generacji

- Naciśnij przycisk MENU i za pomocą przycisku ze strzałką w górę lub w dół wybierz funkcję „NEWS”.
- Za pomocą przycisków ze strzałką w lewo lub w prawo dokonaj potrzebnych ustawień.

Z wyjątkiem Sony CD/6CD

- Naciśnij i przytrzymaj przycisk MENU dopóki nie pojawi się ekran „NEWS”.
- Za pomocą przycisku ze strzałką w lewo lub w prawo włącz lub wyłącz tę funkcję.

Menu radioodtworacza

WYBÓR TYPU PROGRAMU (PTY)

Wiele programów w zakresie UKF podzielonych jest pod względem rodzaju nadawanych audycji. Klasyfikacja ta ma postać numeru identyfikacyjnego przesyłanego wraz z sygnałem nadawczym.

W niektórych modelach wyszukiwanie można przeprowadzić według tych numerów, aby można było wybrać określony rodzaj audycji.

Wskazówka: *Funkcja ta nie jest aktywna w urządzeniach Sony 2. generacji.*

Klasyfikacja	Opis
AFFAIRS	Wydarzenia bieżące
ALARM	Patrz Wskazówka
CHILDREN	Programy dla dzieci
CLASSICS	Muzyka klasyczna
COUNTRY	Muzyka country
CULTURE	
DOCUMENT	Programy dokumentalne
DRAMA	
EASY	Muzyka lekka
EDUCATE	Programy edukacyjne
FINANCE	
FOLK M	Folk
INFO	Informacje
JAZZ	
LEISURE	
LIGHT M	Muzyka lekka
M.O.R.M	Muzyka dla kierowców
NATION M	Muzyka narodowa

Menu radioodtworacza

Klasyfikacja	Opis
NEWS	
NONE	Brak kategorii
OLDIES	Stare przeboje
OTHER M	Inne gatunki muzyczne
PHONE IN Telefon	
POP M	Muzyka pop
RELIGION Religijne	
ROCK M	Rock
SCIENCE	Programy naukowe
SOCIAL Społeczne	
SPORT	
TRAVEL Podróżnicze	
VARIED	Rozmaitości
WEATHER Pogoda	

Wskazówka: *Niektóre stacje mogą także nadawać informacje pilne ALARM, ale tego typu programu nie można wybrać ręcznie.*

Wybieranie funkcji PTY

- Naciskaj przycisk PTY lub MENU, aż pojawi się napis ekran PTY.

Wybieranie stacji nadających taki sam rodzaj programu

Włącz funkcję PTY i po ukazaniu się napisu "PTY":

- Za pomocą przycisku SEEK lub przycisku ze strzałką w lewo/w prawo zlokalizuj inne stacje nadające programy wybranego typu.

Wybieranie stacji nadających programy innego rodzaju

Włącz funkcję PTY i po ukazaniu się napisu "PTY":

Menu radioodtworacza

- Za pomocą regulatora głośności lub, w modelach Sony, przycisku ze strzałką w górę/w dół wybierz inny typ programu.
- Za pomocą przycisku SEEK lub przycisku ze strzałką w lewo/w prawo zlokalizuj stacje nadające programy wybranego typu.

Korzystanie z funkcji PTY

Podczas wyszukiwania przez urządzenie innej stacji z grupy PTY pojawia się ekran wyszukiwania PTY. Po znalezieniu odpowiedniego programu na wyświetlaczu miga nazwa stacji i przywrócony zostaje odbiór radiowy na znalezionej stacji.

Jeżeli ta nowa stacja nie odpowiada Ci, gdy jej nazwa miga na wyświetlaczu naciśnij ponownie przycisk SEEK lub przycisk ze strzałką w lewo/w prawo, aby znaleźć inną stację nadającą taki sam typ programu.

Wskazówka: *Jeżeli nie można znaleźć stacji nadającej program tego samego typu, na wyświetlaczu pojawi się „Not Found” (Nie znaleziono) i radio powróci do pierwotnie wybranej stacji.*

Wybieranie PTY podczas odtwarzania kasyety lub płyty

- Wybierz PTY i skorzystaj z innych przycisków w sposób opisany powyżej. Odtwarzanie płyty CD będzie kontynuowane, ale odbiór radiowy zostanie przywrócony po zakończeniu wyszukiwania.
- Jeżeli stacja nie zostanie znaleziona, naciśnij przycisk PTY lub MENU, lub przycisk wyboru zakresu, zależnie od modelu urządzenia, aby anulować wyszukiwanie.

Magnetofon

ODTWARZANIE KASETY

Wszystkie urządzenia automatycznie przełączą się na odtwarzanie kasety po włożeniu jej do magnetofonu. Podczas odbioru radiowego, gdy kasecja była już włożona, naciśnij przycisk sterowania magnetofonem (TAPE), aby rozpocząć odtwarzanie.

SZYBKIE PRZEWIJANIE DO PRZODU

Odbiór radiowy jest automatycznie przywracany, gdy podczas odtwarzania kasety zostanie włączone szybkie przewijanie do przodu. Naciśnij przycisk ze strzałką w prawo, aby włączyć szybkie przewijanie do przodu. Naciśnij przycisk ze strzałką w lewo lub w prawo, aby zakończyć szybkie przewijanie do przodu i włączyć odtwarzanie kasety.

SZYBKIE COFANIE

Odbiór radiowy jest automatycznie przywracany, gdy podczas odtwarzania kasety zostanie włączone szybkie przewijanie do tyłu. Naciśnij przycisk ze strzałką w lewo lub prawo, aby powrócić do odtwarzania kasety.

Odtwarzanie kasety rozpocznie się automatycznie po osiągnięciu początku lub końca jednej strony kasety.

AUTO REVERSE

Po osiągnięciu końca jednej strony kasety funkcja Auto reverse przechodzi do odtwarzania drugiej strony.

ZAKOŃCZENIE ODTWARZANIA

- Naciśnij AM/FM, aby wznowić odbiór radiowy, lub przycisk CD, aby wznowić odtwarzanie płyty CD, jeżeli zamontowany jest zmieniacz płyt.

WYBÓR STRONY KASETY

Podczas odtwarzania kasety można odtworzyć drugą jej stronę wciskając przycisk TAPE.

WYSUWANIE KASETY

Naciśnij przycisk wysuwania kasety, aby wysunąć kasetę.

Odtwarzacz płyt kompaktowych

WKŁADANIE PŁYT KOMPAKTOWYCH

6000CD

Przed włożeniem płyty zawsze sprawdź, czy otwór na płytę jest pusty.

6006CDC

Ładowanie jednej płyty:

- Naciśnij i zwolnij przycisk LOAD. Na wyświetlaczu pojawi się napis „WAIT” (Czekaj).
- Możesz wybrać kieszeń, do której chcesz włożyć płytę CD naciskając przycisk numeryczny.
- Gdy napis zmieni się na „LOAD CD” i w otworze na płytę zacznie migać światło, włóż płytę.

Aby załadować więcej niż jedną płytę:

- Naciśnij i przytrzymaj przycisk LOAD, aż na wyświetlaczu ukaże się napis "LOAD ALL".
- Gdy napis zmieni się na „LOAD CD” i w otworze na płytę zacznie migać światło, włóż jedną płytę, zadrukowaną stroną do góry.
- Jeden z symboli płyt zacznie migać na wyświetlaczu i pojawi się napis „WAIT”. Po załadowaniu płyty cyfra w jednym z symboli płyt oznaczać będzie miejsce załadowania.

- Napis na wyświetlaczu zmieni się na „WAIT”, a następnie ponownie pojawi się napis „LOAD CD”. W tym momencie możesz załadować kolejną płytę CD.
- Powtórz ostatni krok, aby załadować więcej niż jedną płytę lub poczekaj aż urządzenie automatycznie wyjdzie z trybu ładowania, jeśli zakończyłeś ładowanie płyt.

Wskazówka: *Ładować można tylko sześć płyt. Jeżeli ponownie zostanie naciśnięty przycisk LOAD, na wyświetlaczu ukaże się napis „CDC FULL”.*

Nie próbuj wkładać płyty do urządzenia gdy wyświetlany jest napis „WAIT”. Nie wkładaj dwóch płyt nakładających się na siebie.

OSTRZEŻENIE



Jeżeli zostanie odłączone, a następnie ponownie podłączone zasilanie modelu 6006 CDC, urządzenie automatycznie sprawdzi, czy załadowane są płyty. Zajmie to około 25 sekund. W tym czasie wszystkie funkcje z wyjątkiem wprowadzania kodu będą zablokowane.

Sony CD

- Włóż płytę do otworu nadrukiem do góry.
- Na wyświetlaczu ukaże się napis "LOADING" (Ładowanie), "READING CD" (Odczyt płyty) i "AUDIO CD" (Płyta audio) lub "MP3 CD" (Płyta MP3) i odtwarzanie rozpocznie się automatycznie.

Odtwarzacz płyt kompaktowych

Sony 6CD

Ładowanie jednej płyty:

- Naciśnij i zwolnij przycisk LOAD. Na wyświetlaczu pojawi się napis "PLEASE WAIT" (Proszę czekać).
- Kiedy napis zmieni się na "PLEASE LOAD" (Załaduj), włóż płytę nadrukiem do góry do odtwarzacza.
- Na wyświetlaczu migać będzie symbol z numerem płyty i pojawi się napis "LOADING" i "READING CD", gdy płyta włożona jest do pierwszej dostępnej kieszeni.
- Symbol płyty obróci się, potwierdzając załadowanie płyty, i odtwarzanie rozpocznie się automatycznie.

Aby załadować więcej niż jedną płytę:

- Naciśnij i przytrzymaj przycisk LOAD. Na wyświetlaczu pojawi się napis "INSERT ALL", a następnie "PLEASE WAIT".
- Kiedy napis zmieni się na "PLEASE LOAD" (Załaduj), włóż płytę nadrukiem do góry do odtwarzacza.
- Pojawi się komunikat "LOADING" wraz z symbolem lokalizacji płyty, a następnie ponownie napis "PLEASE LOAD" i będzie się to powtarzać do chwili załadowania sześciu płyt.
- Odtwarzanie zaczyna się od ostatniej włożonej płyty.
- Jeżeli po włożeniu wszystkich sześciu płyt zostanie naciśnięty przycisk LOAD, na wyświetlaczu pojawi się komunikat "ALL CDs FULL" (Wszystkie kieszenie zajęte).

WYSUWANIE PŁYTY

OSTRZEŻENIE



W pewnych warunkach działania urządzenia wysuwane płyty CD mogą być bardzo ciepłe. Uważaj podczas wyjmowania płyt.

Sony CD

- Naciśnij przycisk wysuwania w dowolnym momencie i wyjmij płytę.
- Na wyświetlaczu pojawią się komunikaty "EJECTING" (Wysuwanie) i "PLEASE REMOVE" (Wyjmij).
- Odbiór radiowy zostanie automatycznie przywrócony, gdy przycisk wysuwania zostanie naciśnięty.
- Jeżeli nie ma żadnej płyty w chwili naciśnięcia przycisku wysuwania, na wyświetlaczu pojawia się komunikat "NO CD".

Po wysunięciu płyty można wyjąć z urządzenia. Jeżeli płyty nie zostaną wyjęte, zostaną z powrotem wciągnięte do środka.

Odtwarzacz płyt kompaktowych

Sony 6CD

- Naciśnij krótko przycisk wysuwania, aby wyjąć płytę.
- Na wyświetlaczu pojawiają się komunikaty "PLEASE WAIT" (Czekaj), "EJECTING" i "PLEASE REMOVE", podczas gdy płyta będzie wysuwana.
- Po naciśnięciu przycisku wysuwania odtwarzanie zaczyna się od następnej dostępnej płyty lub, jeżeli nie ma żadnych płyt, pojawia się komunikat "NO CD" i przywracany jest odbiór radiowy.

Po wysunięciu płyty można wyjąć z urządzenia. Jeżeli płyty nie zostaną wyjęte, zostaną z powrotem wciągnięte do środka.

Z wyjątkiem Sony CD/6CD

6000CD

Naciśnij przycisk wysuwania w dowolnym momencie i wyjmij płytę.

6006CDC

- Podczas odtwarzania płyty naciśnij przycisk wysuwania, aby wysunąć odtwarzaną płytę lub
- Naciśnij przycisk numeryczny, aby wybrać płytę, którą chcesz wyjąć.

Wskazówka: Jeżeli przycisk wysuwania zostanie naciśnięty omyłkowo, naciśnij go ponownie, aby anulować polecenie.

„REMOVE CD” (Wyjmij płytę) pojawi się na wyświetlaczu i płyta będzie gotowa do wyjęcia. Jeżeli nie zostanie wyjęta, płyta zostanie z powrotem wciągnięta i znów rozpocznie się odtwarzanie.

- Aby wysunąć płytę podczas odbioru radiowego, naciśnij przycisk wysuwania.
- Po ukazaniu się napisu „SELECT” (Wybierz) lub „SELECT CD” (Wybierz płytę) naciśnij przycisk numeryczny odpowiadający numerowi płyty, którą chcesz wyjąć. „REMOVE CD” (Wyjmij płytę) pojawi się na wyświetlaczu i płyta będzie gotowa do wyjęcia.

WYSUWANIE KILKU PŁYT

Sony 6CD

- Naciśnij i przytrzymaj przycisk wysuwania, aby wysunąć wszystkie płyty.
- Na wyświetlaczu przy każdej wysuniętej płycie pojawiać się będzie komunikat "EJECT ALL", a następnie "EJECTING" i "PLEASE REMOVE".
- Gdy wszystkie płyty zostały wysunięte i wyjęte, odbiór radiowy jest przywracany.

Z wyjątkiem Sony 6CD

- Aby wysunąć wszystkie płyty, naciśnij i przytrzymaj przycisk wysuwania, dopóki na wyświetlaczu nie pojawi się komunikat 'EJECT ALL'.
- Na wyświetlaczu zmieniać się będzie komunikat z "REMOVE" na "WAIT".
- Gdy ukaże się "REMOVE", wyjmij płytę z odtwarzacza. Procedura ta będzie się powtarzała, aż wyjęte zostaną wszystkie płyty.

Odtwarzacz płyt kompaktowych

ŁADOWANIE ZMIENIACZA PŁYT

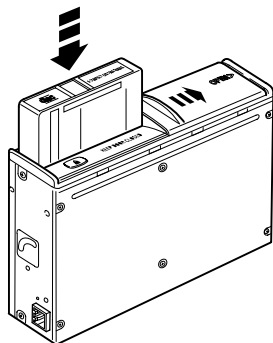

- Odsuń pokrywę zmieniacza płyt CD.
- Wciśnij przycisk wysuwania płyty.
- Wyjmij magazyn.
- Włóż jedną płytę do każdej kieszeni, nadrukiem do góry. Gdy płyta znajdzie się w prawidłowym położeniu, usłyszysz charakterystyczny odgłos.
- Załóż magazyn w kierunku oznaczonym strzałką na magazynie. Gdy magazyn znajdzie się we właściwej pozycji, usłyszysz charakterystyczny odgłos.
- Zamknij pokrywę zmieniacza.

Nie wkładaj więcej niż jednej płyty do jednej szczeliny; zawsze po włożeniu magazynu jego pokrywa powinna być zamknięta.

Wskazówka: Informacje o położeniu zmieniacza płyt znajdziesz w instrukcji obsługi pojazdu.

Wskazówka: Jeżeli ze zmieniaczem połączone jest urządzenie serii Sony CD, główne urządzenie może odtwarzać konwencjonalne płyty CD lub płyty CD z plikami MP3. Jednak zmieniacz może przyjmować tylko konwencjonalne płyty.

WYJMOWANIE PŁYT ZE ZMIENIACZA

- Odsuń pokrywę zmieniacza płyt CD.
- Naciśnij przycisk wysuwania płyty i wyjmij magazyn.
- Wyjmij szufladkę korzystając z dźwigni z boku.
- Wyjmij płytę i zamknij szufladkę.
- Powtórz dwa ostatnie kroki, aby wyjąć pozostałe płyty.

ODTWARZANIE PŁYTY

Podczas odbioru radiowego naciśnij przycisk CD/AUX raz, aby rozpocząć odtwarzanie płyty.

W odtwarzaczach jedno- i wielopłytowych po załadowaniu jednej płyty CD odtwarzanie rozpocznie się automatycznie po włożeniu płyty.

W odtwarzaczach wielopłytowych po załadowaniu dwóch lub więcej płyt jedna po drugiej, odtwarzanie rozpocznie się od ostatniej włożonej płyty.

Odtwarzanie płyt ze zmieniacza

W odtwarzaczu kasetowym z serii 5000 podłączonym do zmieniacza płyt

- Naciśnij przycisk CD/AUX raz, aby uruchomić zmieniacz płyt.

Odtwarzacz płyt kompaktowych

W modelach 6000CD, 6006CDC:

- Naciśnij przycisk CD dwa razy, aby rozpocząć odtwarzanie płyt ze zmieniacza.

Jeżeli przycisk CD zostanie naciśnięty, gdy nie ma płyt, na wyświetlaczu ukaże się napis „NO CDS”.

Wskazówka: *Podczas odtwarzania na wyświetlaczu wskazywany jest numer płyty, utworu oraz czas jaki upłynął od początku utworu.*

WYBÓR PŁYTY

Sony 6CD

W modelu Sony 6CD po naciśnięciu przycisku CD odtwarzanie zacznie się od miejsca, w którym było ostatnio przerwane.

Jeżeli danej płyty już nie ma w odtwarzaczu, zacznie się odtwarzanie następnej płyty, i tak dalej po kolei, tzn. po płycie drugiej odtwarzana będzie płyta trzecia. Po odtworzeniu płyty znajdującej się w najwyższej kieszeni urządzenie rozpocznie odtwarzanie płyty w najniższej kieszeni i ponownie odbędzie cały cykl.

Możesz jednak nastawić wybraną płytę naciskając przycisk numeryczny, którego numer odpowiada numerowi danej płyty. Pojawi się komunikat "CHANGING CD" (Zmiana płyty) lub "READING CD" (Odczytywanie płyty), a symbol wskaże wybraną płytę.

Urządzenie zapamięta, które płyty są dostępne i nie będzie wybierało płyt brakujących. Jeżeli wybierzesz płytę, której nie ma w zmieniaczu, na wyświetlaczu ukaże się napis "NO CD" i pozostanie wybrana aktualnie odtwarzana płyta.

6006CDC

W odtwarzaczach wielopłytkowych, włącznie ze zmieniaczami płyt, płyty są zazwyczaj odtwarzane po kolei.

Możesz jednak wybrać płytę do odtworzenia naciskając odpowiadającą jej przycisk numeryczny. Na wyświetlaczu ukaże się numer wybranej płyty.

Urządzenie zapamięta, które płyty są dostępne i nie będzie wybierało płyt brakujących. Jeżeli wybierzesz brakującą płytę, na wyświetlaczu ukaże się napis "NO CD" i pozostanie wybrana aktualnie odtwarzana płyta.

Jeżeli wybrana płyta jest uszkodzona lub włożona odwrotnie, pojawi się komunikat „CD ERROR” i numer płyty. Następnie urządzenie wybierze kolejną dostępną płytę.

Jeżeli zmieniacz jest zamontowany, ale nie ma magazynu lub jest on niewłaściwie założony, po naciśnięciu przycisku CD na wyświetlaczu pojawi się napis "NO MAGAZINE" i przywrócony zostanie odbiór radiowy.

Odtwarzacz płyt kompaktowych

WYBÓR ŚCIEŻKI

- Naciśnij przycisk ze strzałką w prawo raz, aby przejść do następnego utworu lub naciskaj kilka razy, aby przejść do kolejnych utworów.
- Naciśnij przycisk ze strzałką w lewo raz, aby odtworzyć ponownie aktualnie wybrany utwór. Jeżeli przycisk ten naciśniesz w ciągu dwóch sekund od rozpoczęcia utworu, wybrany zostanie utwór wcześniejszy.
- Naciskaj przycisk ze strzałką w lewo, aby wybrać poprzednie utwory.

SZYBKE PRZEWIJANIE DO PRZODU/DO TYŁU

- Naciśnij i przytrzymaj przycisk ze strzałką w lewo/w prawo, aby przeszukać ścieżki na płycie do tyłu lub do przodu.

LOSOWE ODTWARZANIE UTWORÓW

Funkcja losowego odtwarzania utworów („Random” lub „Shuffle”) powoduje odtworzenie wszystkich utworów na płycie w przypadkowej kolejności.

Sony CD/6CD

- Naciśnij przycisk MENU i za pomocą przycisku ze strzałką w górę lub w dół wybierz funkcję "SHUFFLE".
- Użyj przycisku ze strzałką w lewo lub w prawo, aby włączyć (SHUFFLE CD) lub wyłączyć (SHUFFLE OFF) funkcję losowego odtwarzania utworów.

- W przypadku płyt w formacie MP3, dostępne są następujące opcje: "SHUFFLE CD" (Włącz losowe wybieranie), "SHUFF FOLDER" (wszystkie ścieżki z danego folderu w przypadkowej kolejności) i "SHUFFLE OFF" (Wyłącz losowe wybieranie).
- Użyj przycisku ze strzałką w lewo lub w prawo, aby wybrać "SHUFFLE CD", "SHUFFLE ALL" (wszystkie ścieżki ze wszystkich płyt w przypadkowej kolejności) lub "SHUFFLE OFF" (tylko Sony 6CD 1. generacji).

6000CD

- Naciskaj przycisk MENU, aż pojawi się napis "SHUF".
- Użyj przycisku ze strzałką w lewo lub w prawo, aby wybrać 'SHUF ALL' lub 'SHUFF CD' (ALL = ścieżki ze wszystkich płyt, CD = tylko aktualnie odtwarzana płyta)

Gdy funkcja ta jest włączona i wybrany zostanie nowy utwór, na wyświetlaczu ukaże się „SHUFFLE”.

Za pomocą przycisków ze strzałką w lewo lub w prawo wybierz następną ścieżkę do losowego odtworzenia.

Odtwarzacz płyt kompaktowych

POWTARZANIE ŚCIEŻEK PŁYTY

Sony CD/6CD

- Naciśnij przycisk MENU i za pomocą przycisków ze strzałką w górę lub w dół wybierz funkcję "REPEAT".
- Użyj przycisków ze strzałką w lewo lub w prawo, aby wybrać "REPEAT TRACK" (Powtórz ścieżkę) lub "REPEAT OFF" (wyłącz funkcję powtarzania ścieżki).
- Gdy odtwarzana jest płyta CD z plikami MP3, opcje odtwarzania są następujące: "REPEAT TRACK" (Powtórz ścieżkę), "REP FOLDER" (powtórz folder) i "REPEAT OFF" (Powtarzanie wyłączone).
- W urządzeniach serii Sony 6CD opcją dalszego odtwarzania jest "REPEAT CD" (Powtórz CD).

Naciśnij przycisk MENU, aby potwierdzić dokonany wybór.

6000

- Naciskaj przycisk menu, aż wyświetlona zostanie funkcja "REPEAT".
- Użyj przycisków ze strzałką w lewo lub w prawo, aby wybrać OFF lub TRK.

6006CDC

- Naciskaj przycisk menu, aż wyświetlona zostanie funkcja "REPEAT".

- Użyj przycisków ze strzałką w lewo lub w prawo, aby wybrać ALL (domyślne ustawienie), CD lub TRK.

KOMPRESJA ŚCIEŻEK

Po włączeniu tej funkcji ciche fragmenty nagrania są odtwarzane głośniejsz, a fragmenty głośnie - ciszej, aby ograniczyć do minimum konieczność ręcznej regulacji głośności.

Sony CD/6CD

- Naciśnij przycisk MENU i za pomocą przycisku ze strzałką w górę/w dół wybierz funkcję "COMP".
- Użyj przycisku ze strzałką w lewo/w prawo, aby wybrać "COMP ON" (Włącz kompresję) lub "COMP OFF" (Wyłącz kompresję)
- Naciśnij przycisk MENU, aby potwierdzić dokonany wybór.
- Kompresja będzie włączona dopóki funkcja ta nie zostanie wyłączona.

Z wyjątkiem Sony CD/6CD

- Naciskaj przycisk MENU, aż na wyświetlaczu ukaże się napis "COMP".
- Za pomocą przycisku ze strzałką włącz lub wyłącz tę funkcję.

SKANOWANIE ŚCIEŻEK

Funkcja SCAN umożliwia odsłuchanie 10 sekund z każdej ścieżki.

Odtwarzacz płyt kompaktowych

Sony CD/6CD 2. generacji

Naciskanie przycisku SCAN spowoduje przełączanie trybu skanowania, zależnie od urządzenia i rodzaju odtwarzanej płyty CD.

Sony CD 2. generacji

- Naciśnij przycisk SCAN raz, aby odtworzyć fragment każdej ścieżki na płycie CD audio lub pierwszych 10 sekund każdej ścieżki w każdym folderze na płycie CD w formacie MP3.
- Naciśnij ponownie przycisk SCAN, aby wybrać "SCAN OFF" (CD audio) lub odtworzyć fragment każdej ścieżki w folderze MP3.

Sony 6CD 2. generacji

- Naciśnij przycisk SCAN raz, aby odtworzyć fragment pierwszej ścieżki każdej włożonej płyty CD.
- Naciśnij ponownie przycisk SCAN, aby odtworzyć fragmenty wszystkich ścieżek na aktualnie odtwarzanej płycie.
- Jeżeli włożona jest płyta w formacie MP3, możesz przeskanować folder.

Sony CD/6CD 1. generacji

Po wybraniu tej funkcji opis odsłuchiwanej ścieżki miga na wyświetlaczu.

Skanowanie będzie kontynuowane do chwili ponownego naciśnięcia przycisku SCAN.

- Naciśnij przycisk SCAN, aby wysłuchać fragmentu każdej ścieżki na płycie CD audio lub MP3.
- Naciśnij przycisk SCAN dwa razy, aby wysłuchać fragmentu pierwszej ścieżki z każdego folderu na płycie CD MP3.
- W urządzeniach serii 6CD naciśnij przycisk SCAN dwa razy, aby wysłuchać fragmentu każdej ścieżki ze wszystkich załadowanych płyt.

Z wyjątkiem Sony CD/6CD

Po wybraniu tej funkcji na początku każdego utworu na wyświetlaczu pojawia się na krótko informacja 'SCAN'.

- Naciskaj przycisk MENU, aż pojawi się napis "SCAN".
- Za pomocą przycisków ze strzałką w lewo lub w prawo wybierz 'SCAN CD' lub 'SCAN ALL'.
- Ponownie naciśnij przycisk ze strzałką w lewo lub w prawo, aby pozostać przy odsłuchiwanym utworze.

ODTWARZANIE PLIKÓW MP3

Sony 6CD 2. generacji i wszystkie urządzenia Sony CD

MP3 (MPEG 1 Audio Layer-3) to standardowa technologia i format kompresji danych dźwiękowych. Umożliwia on bardziej wydajne wykorzystanie mediów.

Odtwarzacz płyt kompaktowych

Można odtwarzać pliki MP3 zapisane na płycie CD-ROM, CD-R i CD-RW. Płyta musi być zgodna z normą ISO 9660 w formacie poziom 1 lub 2, lub w rozszerzonych formatach Joliet lub Romeo. Można też używać płyt wielosesyjnych (Multi Session).

Format zgodny z ISO 9660

Jest to najpowszechniej stosowany standard międzynarodowy formatu logicznego plików i katalogów na dysku CD-ROM.

Istnieje wiele poziomów specyfikacji. Na poziomie 1 nazwy plików muszą być w formacie 8.3 (nie więcej niż 8 znaków w nazwie, nie więcej niż 3 znaki w rozszerzeniu, ".MP3") i muszą być pisane dużymi literami.

Nazwy katalogów nie mogą być dłuższe niż 8 znaków. Nie może być więcej niż 8 poziomów folderów (drzewo katalogowe). Specyfikacje poziomu 2 umożliwiają długie nazwy plików, do 31 znaków.

Każdy folder może mieć do 8 drzew.

W przypadku Joliet lub Romeo w formacie rozszerzenia weź pod uwagę wymienione ograniczenia podczas konfiguracji oprogramowania zapisu dla CD.

Dyski wielosesyjne

Jest to sposób zapisu umożliwiający natychmiastowe dodawanie danych (za pomocą metody Track-At-Once).

Konwencjonalne płyty CD zaczynają od subsektora kontrolnego zwanego "Lead-in", a kończą na subsektorze zwanym "Lead-out". Płyta wielosesyjna to płyta CD z wieloma sesjami, z każdym segmentem od Lead-in do Lead-out jako jedną sesją.

- CD-Extra: Format zapisujący dźwięk (dane audio CD) jako ścieżki w sesji 1, a dane jako ścieżki w sesji 2.
- Mixed CD: W tym formacie dane zapisywane są jako ścieżka 1, a dźwięk (dane audio CD) zapisywany jest jako ścieżka 2.

Formaty plików

- W przypadku formatów innych niż zgodne z normą ISO 9660 poziom 1 i 2 nazwy folderów lub plików mogą nie być wyświetlane poprawnie.
- Nazywając pliki upewnij się, że po nazwie pliku dodałeś rozszerzenie ".MP3".
- Jeżeli nadasz rozszerzenie ".MP3" plikowi innemu niż MP3, urządzenie nie rozpozna pliku prawidłowo i wygeneruje przypadkowe dźwięki, które mogą spowodować uszkodzenie głośników.
- Wymienione poniżej płyty mogą wymagać dłuższego oczekiwania na odtworzenie.
 - płyty o skomplikowanej strukturze katalogów.
 - płyty zapisane w formacie wielosesyjnym (Multi Session).
 - płyty, do których można jeszcze dodawać dane.

Odtwarzacz płyt kompaktowych

Odtwarzanie płyty wielosecyjnej

Gdy pierwsza ścieżka pierwszej sesji to dane audio CD

Tylko dane audio CD pierwszej sesji zostaną odtworzone. Dane inne niż audio CD/MP3 (numer ścieżki, czas itp.) wyświetlane są bez dźwięku.

Gdy pierwsza ścieżka pierwszej sesji to dane inne niż audio CD

- Jeżeli na płycie znajduje się plik MP3, tylko on zostanie odtworzony, inne dane będą pominięte. (Dane audio CD nie są rozpoznane.)
- Jeżeli na płycie nie ma pliku w formacie MP3, urządzenie nie przystąpi do odtwarzania. (Dane audio CD nie są rozpoznane.)

Kolejność odtwarzania plików MP3

Kolejność odtwarzania folderów i plików jest przedstawiona obok.

Wskazówka: Folder niezawierający plików MP3 jest pomijany.

Wskazówka dotycząca odtwarzania: Aby ustalić kolejność odtwarzania, przed nazwą folderu lub pliku umieść numer (np. 01, 02), następnie zapisz dane na płycie. (Kolejność różni się w zależności od programu zapisującego).

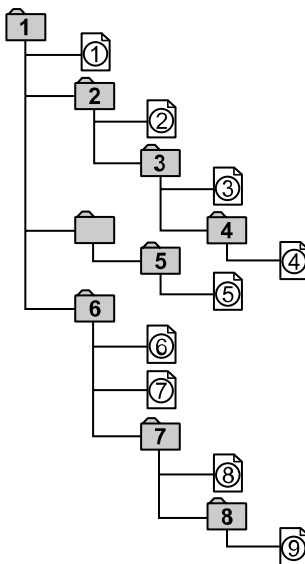

Identyfikator ID3 wersja 2

Jeżeli odtwarzane są pliki MP3 zawierające ID3 tag v.2:

Odtwarzacz płyt kompaktowych

- Podczas przeskakiwania części ID3 v.2 (na początku ścieżki) nie ma dźwięku. Czas przeskoku różni się w zależności od pojemności ID3 v.2. Przykład: Przy 64 kilobajtach wynosi on ok. 2 sekund (RealJukebox).
- Wyświetlany czas trwania utworu podczas przeskakiwania części ID3 v.2 nie jest dokładny. W przypadku plików MP3 o przepływności bitowej innej niż 128 kb/s, czas nie jest dokładnie wskazywany podczas odtwarzania.
- Jeżeli plik MP3 tworzony jest za pomocą oprogramowania konwersji na format MP3 (np. RealJukebox - zarejestrowany znak towarowy RealNetworks Inc.), ID3 wersja 2 zostanie automatycznie zapisany.
- Za pomocą przycisku ze strzałką w górę/w dół wybierz folder.
- Naciśnij przycisk ze strzałką w lewo/w prawo, aby wybrać inną ścieżkę (plik) z tego folderu.

OPCJE WYŚWIETLACZA MP3

Sony 6CD 2. generacji i wszystkie urządzenia Sony CD

Gdy odtwarzana jest płyta MP3, mogą być wyświetlane informacje zapisane dla każdej ścieżki. Informacje te zawierają zwykle:

- Nazwę pliku
- Nazwę folderu
- Informacje ID3, np. tytuł płyty lub nazwa artysty

Odtwarzacz zwykle pokazuje nazwę odtwarzanego pliku. Aby wybrać inną informację:

- Naciskaj przycisk CD INFO, aż na wyświetlaczu ukaże się żądana informacja.
- Jeżeli wybrane informacje ID3 nie są dostępne, ukaże się komunikat "NO MP3 TAG" (Brak identyfikatora MP3).

Przewijanie wyświetlanych informacji MP3

Wskazówka: Funkcja ta nie jest aktywna w urządzeniach Sony 2. generacji.

Nawigacja po ścieżkach MP3

Ścieżki MP3 można nagrywać na płytach CD na wiele sposobów. Mogą być umieszczone w głównym katalogu jak to ma miejsce w przypadku konwencjonalnego zapisu kompaktowego, lub mogą być podzielone na foldery oznaczające na przykład album, artystę lub gatunek.

Normalna kolejność odtwarzania na płytach CD z wieloma folderami zaczyna się od odtworzenia ścieżek w pierwszym folderze, następnie ścieżek w z podfolderów umieszczonych w tym folderze, następnie ścieżek z drugiego folderu itd. Jeżeli na przykład folder 1 ma podfoldery 1a i 1b, a folder 2 zawiera folder 2a, kolejność odtwarzania będzie następująca: folder 1, 1a, 1b, 2, 2a.

Odtwarzacz płyt kompaktowych

W razie potrzeby wyświetlane informacje zostaną przewinięte na wyświetlaczu na początku każdej ścieżki, aby można było odczytać całą treść. Następnie wyświetlacz powróci do wyświetlania statycznego kilku pierwszych znaków wybranych informacji.

- Naciśnij przycisk MENU i za pomocą przycisku ze strzałką w górę/w dół wybierz funkcję "SCROLL" (Przewiń).
- Użyj przycisku ze strzałką w lewo/w prawo, aby włączyć ("SCROLL ON") lub wyłączyć tę funkcję ("SCROLL OFF"). "SCROLL ON" jest domyślnym ustawieniem i pozostaje wybrane, dopóki nie zostanie wyłączone.
- Naciśnij przycisk MENU, aby potwierdzić dokonany wybór.
- Naciśnij i przytrzymaj przycisk CD INFO, aby przewinąć informacje niezależnie od ustawienia funkcji przewijania.

Opcje wyświetlacza tekstu CD

Gdy odtwarzana jest płyta CD audio z tekstem, może być wyświetlana pewna ilość informacji zapisanych dla każdej ścieżki. Informacje te zawierają zwykle:

- Tytuł płyty
- Nazwę artysty
- Tytuł utworu

Te opcje wyświetlacza wybierane są w taki sam sposób jak w przypadku MP3. Pojawi się komunikat "NO DISC NAME" (Brak nazwy płyty) lub "NO TRACK NAME" (Brak nazwy ścieżki), jeżeli nie ma na płycie żadnych informacji.

ZAKOŃCZENIE ODTWARZANIA PŁYTY

Sony CD/6CD

Aby wznowić odbiór radiowy we wszystkich urządzeniach:

- Naciśnij przycisk AM/FM lub RADIO.

Wskazówka: *Nie spowoduje to wysunięcia płyty CD; płyta zatrzyma się w tym momencie, w którym przywrócony został odbiór radiowy. Odtwarzanie płyty można ponownie włączyć naciskając przycisk CD.*

Z wyjątkiem Sony CD/6CD

- Naciśnij przycisk zakresu, aby powrócić do odbioru radiowego.
- Wciśnij przyciski sterowania magnetofonem, aby powrócić do odtwarzania kasyety.

Wskazówka: *Żadne z tych działań nie spowoduje wysunięcia płyty; jedynie zatrzyma odtwarzanie w miejscu, gdzie zostało włączone radio lub magnetofon.*

Aby powrócić do odtwarzania płyty, naciśnij ponownie przycisk CD.

Gniazdo zewnętrznych źródeł dźwięku (AUX-IN)

Wskazówka: Aby maksymalnie wykorzystać możliwości odbioru ze źródła zewnętrznego, ustaw wysoki poziom głośności na urządzeniu. Zredukuj to zakłócenia ze strony audio podczas ładowania urządzenia za pomocą gniazda zasilania w pojeździe.

Jeżeli jest zamontowane, gniazdo zewnętrznych źródeł dźwięku (AUX IN) umożliwia podłączenie do systemu audio zamontowanego w pojeździe zewnętrznego źródła dźwięku, np. przenośnego odtwarzacza MiniDisc lub MP3. Zawarty na nim materiał zostanie odsłuchany przez głośniki pojazdu.

Zewnętrzne źródło dźwięku należy podłączyć do gniazda AUX IN za pomocą konwencjonalnego 3,5 mm złącza elektrycznego.

Za pomocą przycisku 'AUX' wybierz sygnał ze źródła zewnętrznego i poprzez głośniki pojazdu rozpocznie się odtwarzanie z tego źródła. Na wyświetlaczu radioodtwarzacza pojawi się napis "AUX". Głośność, tony niskie i wysokie można regulować jak zwykle w radioodtwarzaczu.

Przycisków radioodtwarzacza można też użyć do przywrócenia odtwarzania z systemu audio pojazdu bez konieczności odłączania zewnętrznego źródła dźwięku.

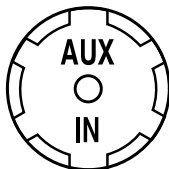

Elementy sterowania z tylnych siedzeń

ELEMENTY STEROWANIA Z TYLNYCH SIEDZEŃ

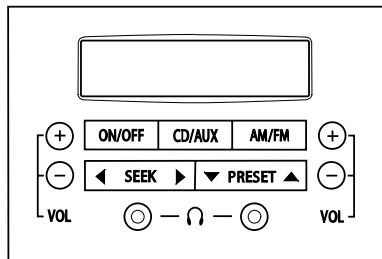

Panel sterowania systemem audio z tylnych siedzeń zależy od wybranej opcji menu systemu RSE.

- Naciśnij przycisk MENU i za pomocą przycisku ze strzałką w górę/w dół wybierz ekran systemu RSE.
- Za pomocą przycisku ze strzałką w lewo/w prawo wybierz funkcję "RSE On" (System RSE włączony), "RSE Off" (RSE wyłączony), "RSE Ctrl On" (Sterowanie RSE włączone) lub "RSE Ctrl Off" (Sterowanie RSE wyłączony).
- Naciśnij przycisk MENU, aby potwierdzić dokonany wybór.

PRZYCISKI PANELU STEROWANIA

Przycisk włączania/wyłączania

Po wybraniu funkcji "RSE On/Rear Audio On" w głównym urządzeniu

- Naciśnij włącznik na panelu sterowania systemem audio dla tylnych siedzeń, aby włączyć system i wówczas wszystkimi funkcjami audio dla tylnych siedzeń sterować będzie można z panelu tylnego.

Po wybraniu funkcji "RSE Off/Rear Audio Off" w głównym urządzeniu

- Naciśnięcie włącznika na tylnym panelu sterowania nie będzie miało wpływu na działanie systemu audio. Na chwilę na wyświetlaczu ukaże się napis "DISABLED" (Wyłączony) i tylny panel sterowania przestanie działać.

Przycisk wyboru zakresu

- Naciskaj przycisk, aby wybrać FM1, FM2, FM AST, AM lub AM AST. Na wyświetlaczu pokazywane jest wybrane ustawienie.

Wskazówka: Jeżeli główne urządzenie i panel tylny ustawione są na odbiór radiowy, gdy naciśnięty zostanie ten przycisk, na wyświetlaczu pojawi się napis "SHARED" oznaczający, że radiem steruje jednostka główna.

Elementy sterowania z tylnych siedzeń

Przycisk CD/AUX

- Naciskaj ten przycisk, aby wybrać odtwarzanie płyty lub odtwarzanie z zewnętrznego źródła, np. odtwarzacza mini disc.

Wskazówka: *Jeżeli pasażerowie z tylnych siedzeń wybiorą to samo źródło co pasażerowie z przednich siedzeń, na wyświetlaczu ukaże się napis "SHARED" oznaczający, że odtwarzaczem CD steruje jednostka główna.*

Przyciski zaprogramowanych stacji/Wyboru płyty CD/katalogu MP3

- Naciskaj ten przycisk, aby wybrać zapamiętane stacje, katalogi MP3 lub płyty ze zmieniacza, jeżeli jest.
- Jeżeli w tylnym panelu sterowania ustawiony jest odbiór radiowy, naciśnij przycisk ze strzałką w górę/w dół, aby wyszukać i nastawić stacje zapamiętane pod przyciskami w wybranym zakresie. Na wyświetlaczu ukaże się wybrany numer stacji radiowej i zakres, np. 1FM1, 2FM1, 3FM1 itd.
- Jeżeli z tylnego panelu zostanie wybrane odtwarzanie płyty ze zmieniacza, naciskaj przycisk ze strzałką w górę/w dół, aby wyszukać i wybrać płytę w magazynie zmieniacza. Na wyświetlaczu pokazywane jest wybrane ustawienie.
- Podczas odtwarzania z płyty CD w formacie MP3 naciskaj przycisk ze strzałką w górę/w dół, aby wyszukać i wybrać żądane zasoby z katalogu MP3.

Przycisk wyszukiwania

Jeżeli z panelu tylnego wybrany zostanie odbiór radiowy:

- Naciśnij krótko przycisk ze strzałką w lewo/w prawo, aby dokonać strojenia ręcznego, w małych odstępach, w dół lub w górę wybranego zakresu.
- Lub naciśnij i przytrzymaj przycisk ze strzałką w lewo/w prawo, aby włączyć strojenie automatyczne. Urządzenie zatrzyma wyszukiwanie na pierwszej znalezionej stacji w zadanym kierunku.

Jeżeli z panelu tylnego wybrane zostanie odtwarzanie płyty CD:

- Naciśnij krótko przycisk ze strzałką w lewo/w prawo, aby wybrać inne ścieżki na wybranej płycie.
- Lub naciśnij i przytrzymaj przycisk ze strzałką w lewo/w prawo, aby szybko przejść do przodu lub cofnąć się na wybranej płycie.

Wskazówka: *Jeżeli główne urządzenie i panel tylny ustawione są na odbiór z tego samego źródła, gdy naciśnięty zostanie przycisk zaprogramowanych stacji lub przycisk SEEK, na wyświetlaczu pojawi się napis "SHARED" oznaczający, że systemem steruje jednostka główna.*

Elementy sterowania z tylnych siedzeń

TRYB STEROWANIA

"RSE Ctrl On/Control Mode On" (Sterowanie RSE włączone/tryb sterowania włączony)

Wybranie "RSE CTRL ON/CONTROL MODE ON" (Sterowanie RSE włączone/tryb sterowania włączony) w głównym urządzeniu pozwoli pasażerom z przodu używać jednostki głównej w celu pomagania pasażerom z tyłu w wybieraniu określonego źródła audio, np. stacji radiowej czy określonej ścieżki na płycie CD.

- Naciśnij przycisk MENU i za pomocą przycisku ze strzałką w górę/w dół wybierz ekran RSE.
- Za pomocą przycisku ze strzałką w lewo/w prawo wybierz "RSE Ctrl On".
- Naciśnij przycisk MENU, aby potwierdzić dokonany wybór.

Wskazówka: *W tym trybie wszystkimi funkcjami steruje jednostka główna, a jeżeli zostanie naciśnięty jakikolwiek przycisk na panelu tylnym, na wyświetlaczu tylnym pojawi się napis "FRONT".*

Jeżeli wybrany zostanie tryb "RSE Ctrl On/Control Mode On", urządzenie główne pozwoli odtworzyć ze źródła audio ostatnio wybranego z panelu tylnego. Na wyświetlaczu ukaże się napis "RS" lub "RSE".

"RSE Ctrl Off/Control Mode Off" (Sterowanie RSE wyłączone/tryb sterowania wyłączony)

Wybierz "RSE Ctrl Off/Control Mode Off" podobnie jak to miało miejsce z trybem "RSE Ctrl On/Control Mode On".

Po wybraniu "RSE Ctrl Off/Control Mode Off" urządzenie główne wyjdzie z trybu sterowania RSE i powróci do źródła audio wykorzystywanego przed wybraniem trybu "RSE Ctrl On/Control Mode On".

System audio dla tylnych siedzeń korzystać będzie ze źródła, które było wybrane jako ostatnie w trybie sterowania RSE.

TRYB JEDNOGODZINNY

Jeżeli zapłon zostanie wyłączony lub włącznik zapłonu ustawiony w położeniu I, gdy radioodtworacz jest wyłączony, naciśnięcie włącznika radioodtworacza spowoduje włączenie systemu audio, który wyłączy się automatycznie po upływie godziny.

W tym czasie, jeżeli nie są podłączone słuchawki, dźwięk nadawany będzie przez głośniki pojazdu i sterowany będzie z panelu tylnego.

Elementy sterowania z tylnych siedzeń

SŁUCHAWKI

Regulacja głośności

Sluchawka z prawej strony

- Naciśnij prawą stronę przycisku + lub – , aby zwiększyć lub zmniejszyć głośność w słuchawkach podłączonych do prawego gniazda słuchawkowego.

Sluchawka z lewej strony

- Naciśnij lewą stronę przycisku + lub – , aby zwiększyć lub zmniejszyć głośność w słuchawkach podłączonych do lewego gniazda słuchawkowego.

GNIAZDA SŁUCHAWEK

Jeżeli wykorzystywane jest jedno lub obydwa gniazda słuchawkowe, sygnał audio jest wyciszony w głośnikach tylnych i skierowany do słuchawek.

Jednak korzystanie z gniazd słuchawek nie ma wpływu na sygnał audio przednich głośników, dzięki czemu pasażerowie siedzeń przednich i tylnych mogą słuchać dwóch różnych źródeł audio.

Na przykład po włączeniu systemu audio dla tylnych siedzeń ("RSE On") pasażerowie siedzeń przednich mogą włożyć płytę CD do odtwarzacza, a następnie nacisnąć przycisk AM/FM, aby słuchać radia przez głośniki przednie.

Jednocześnie pasażerowie siedzeń tylnych mogą za pomocą przycisku CD/AUX na tylnym panelu sterowania systemem audio włączyć odtwarzanie płyty i wysłuchać jej poprzez słuchawki.

W dowolnym momencie pasażerowie przednich siedzeń mogą wybrać odtwarzanie płyty lub pasażerowie tylnych siedzeń mogą przełączyć się na odbiór radiowy bez zakłócania odbioru w drugiej części pojazdu.

WYŚWIETLACZ STEROWANIA Z TYLNYCH SIEDZEŃ

Gdy włączony jest system audio dla tylnych siedzeń, wyświetlacz na tylnym panelu sterującym pokazuje, które źródło audio jest wybrane dla pasażerów tylnych siedzeń.

- W trybie odbioru radiowego wyświetlany jest numer zapamiętanej stacji, zakres i częstotliwość lub nazwa stacji.
- W trybie odtwarzania płyty wyświetlany jest numer ścieżki (utworu) i aktualny czas trwania.
- W trybie odtwarzania płyty w formacie MP3, wyświetlany jest napis MP3, numer ścieżki i aktualny czas trwania.
- W trybie odtwarzania płyty ze zmieniacza, jeżeli jest, wyświetlany jest numer płyty, numer ścieżki na płycie i aktualny czas trwania.
- Na wyświetlaczu wskazywany jest także poziom głośności ustawiony za pomocą przycisków +/-.

Elementy sterowania z tylnych siedzeń

Jeżeli funkcje kontrolne panelu tylnego nie są dostępne, na wyświetlaczu podawane są następujące informacje:

- SHARED – oznacza, że źródło audio dla tylnych siedzeń jest dzielone z urządzeniem głównym.
- FRONT – oznacza, że sterowanie możliwe jest poprzez urządzenie główne.
- DISABLED – oznacza, że system audio dla tylnych siedzeń nie działa i nie może być włączony.

Konserwacja systemu audio

RADIOODTWARZACZ

Konserwacja kaset

Głowica w magnetofonie wymaga regularnego czyszczenia za pomocą „mokrej” taśmy czyszczącej, aby zachowana została doskonała jakość dźwięku.

Korzystaj tylko z kaset wysokiej jakości, aby zapewnić lepszą jakość dźwięku, i odpowiednio o nie dbaj. Unikaj takich, które:

- są stare, zużyte lub były skracane.
- są uszkodzone lub odkleja się z nich naklejka.
- całkowity czas zapisu przekracza 100 minut. Jest w nich stosowana cieńsza taśma, co zwiększa prawdopodobieństwo wciągnięcia taśmy.

Konserwacja płyt CD

Dla uzyskania jak najlepszej jakości dźwięku używaj wyłącznie płyt CD, które są czyste i w dobrym stanie.

Zwalczanie problemów

Wyświetlacz systemu audio	Sposób usunięcia usterki
CD ERROR PLEASE CHECK CD	Ogólny komunikat błędu odtwarzacza CD, np. niemożność odczytu CD, włożona płyta CD z danymi, itp. Może także oznaczać usterkę mechaniczną jedнопłytkowego odtwarzacza CD. Upewnij się, że płyta została włożona właściwie. Oczyszcz ją i spróbuj ponownie lub zastąp daną płytę inną, znaną Ci płytą muzyczną. Jeżeli błąd utrzymuje się, skontaktuj się z Autoryzowanym Dealerem firmy Ford
NO CD NO CDS NO CD #	Komunikat sygnalizujący brak płyt w odtwarzaczu "No CD(s)" (odtwarzacz jedнопłytkowy pusty, odtwarzacz sześciopłytkowy lub zmieniacz płyt całkowicie puste, wybrana pozycja w odtwarzaczu sześciopłytkowym lub zmieniaczu płyt pusta). Włóż płytę do odtwarzacza
HIGH TEMP CD DRIVE HIGH TEMP	Temperatura otoczenia zbyt wysoka - urządzenie nie będzie działało dopóki się nie ochłodzi.
SLOT FULL	Komunikat informujący, że do wybranego otworu w odtwarzaczu sześciopłytkowym płyta została już włożona. Wyjmij płytę z wybranego otworu przed włożeniem innej płyty lub wybierz otwór o innym numerze.
CDC FULL	Komunikat informujący, że do wszystkich otworów w odtwarzaczu sześciopłytkowym zostały już włożone płyty. Wyjmij płyty z odtwarzacza przed przystąpieniem do załadowania nowych płyt
CDC CHECKING	Komunikat informuje o włączeniu przez radio zmieniacza płyt (CDDJ)
CDC ERROR	Ogólny komunikat informujący o usterce mechanicznej odtwarzacza sześciopłytkowego lub zmieniacza płyt. Upewnij się, że płyta została włożona właściwie. Oczyszcz ją i spróbuj ponownie lub zastąp daną płytę inną, znaną Ci płytą muzyczną. Jeżeli błąd utrzymuje się, skontaktuj się z Autoryzowanym Dealerem firmy Ford.

Zwalczanie problemów

Wyświetlacz systemu audio	Sposób usunięcia usterki
NO MAGAZINE	Komunikat sygnalizujący brak magazynu w zmieniaaczu płyt. Włóż płyty do magazynu i włóż magazyn do zmieniaacza.
NO TAPE	Komunikat sygnalizujący brak kasety w magnetofonie. Włóż kasetę do magnetofonu
CODE ---- #	Komunikat z żądaniem podania kodu oraz liczbą prób wprowadzenia kodu. Pojawia się, gdy odtwarzacz zostanie włączony po przerwie w zasilaniu. Wpisz kod zgodnie ze wskazówkami przedstawionymi w rozdziale "Kod zabezpieczający".
WAIT ##:##	Komunikat informujący użytkownika o konieczności zaczekania na kolejną możliwość wpisania kodu. Wykonaj polecenia przedstawione w rozdziale "Kod zabezpieczający".
TRIES #	Komunikat ten pojawia się, gdy odtwarzacz zostanie włączony w trybie wpisywania kodu. Podaje liczbę wprowadzonych kodów nieprawidłowych. Wykonaj polecenia przedstawione w rozdziale "Kod zabezpieczający".
LOCKED	Komunikat informujący o zablokowaniu odtwarzacza po wpisaniu serii nieprawidłowych kodów. Skontaktuj się z Autoryzowanym Dealerem firmy Ford.
TAPE ERROR	Ogólny komunikat sygnalizujący usterkę magnetofonu, np. uszkodzenie mechanizmu magnetofonu, wciągnięcie taśmy, itp. Sprawdź, czy taśma w kasecie nie jest uszkodzona, a kółka przesuwające obracają się swobodnie, następnie ponów próbę. Możesz też spróbować odtworzyć inną kasetę. Jeżeli błąd utrzymuje się, skontaktuj się z Autoryzowanym Dealerem firmy Ford
KEYCODE....	Komunikat wyświetlany w celu zapytania użytkownika o kod zabezpieczający
INCORRECT	Komunikat informujący użytkownika, że podany kod jest nieprawidłowy. Wykonaj polecenia przedstawione w rozdziale "Kod zabezpieczający".

Zwalczanie problemów

Wyświetlacz systemu audio	Sposób usunięcia usterki
DATA CD	Włożona płyta nieodpowiedniego typu (np. CD w formacie innym niż audio czy MP3)

Wyświetlany komunikat zmieniająca płyt CD	Sposób usunięcia usterki
CD/CDDJ ERROR E5 CD DISC ERROR	Usterka wewnętrzna. Skontaktuj się z Autoryzowanym Dealerem firmy Ford.
E2 E3	Oczyść płytę i spróbuj ponownie.
E4 CDDJ OVERHEAT	Temperatura otoczenia zbyt wysoka - urządzenie nie będzie działało dopóki się nie ochłodzi.
NON AUDIO CD	Włożona płyta CD ROM/MP3.
VIN ERROR	Skontaktuj się z Autoryzowanym Dealerem firmy Ford.

Indeks

A

Alternatywne częstotliwości.....	21
Sony CD/6CD.....	22
Z wyjątkiem Sony CD/6CD.....	22
Automatyczna regulacja głośności	20
Auto reverse.....	26

B

Bezpieczeństwo systemu audio.....	6
-----------------------------------	---

D

Działanie radioodtwarzacza.....	10
---------------------------------	----

E

Elementy sterowania z tylnych siedzeń.....	40
Elementy sterowania z tylnych siedzeń	40

G

Gniazda słuchawek.....	43
Gniazdo zewnętrznych źródeł dźwięku (AUX-IN).....	39

K

Kod zabezpieczający.....	6
Kompresja ścieżek.....	33
Sony CD/6CD.....	33
Z wyjątkiem Sony CD/6CD.....	33
Konserwacja systemu audio.....	45

L

Losowe odtwarzanie utworów.....	32
6000CD.....	32
Sony CD/6CD.....	32

Ł

Ładowanie zmieniaacza płyt	30
----------------------------------	----

M

Magnetofon.....	26
Menu radioodtwarzacza.....	20
Menu systemu audio.....	12

N

Nieprawidłowy kod zabezpieczający.....	6
---	---

O

Odbiór radiowy.....	4
Funkcja ADFA (Zaawansowanych ustawień filtra cyfrowego).....	4
Odtwarzacz płyt kompaktowych.....	27
Odtwarzanie kasety.....	26
Odtwarzanie plików MP3.....	34
Sony 6CD 2. generacji i wszystkie urządzenia Sony CD.....	34
Odtwarzanie płyty.....	30
Odtwarzanie płyt ze zmieniaacza.....	30
Opcje wyświetlacza MP3.....	37
Sony 6CD 2. generacji i wszystkie urządzenia Sony CD.....	37

Indeks

P	
Powtarzanie ścieżek płyty.....	33
6000.....	33
6006CDC.....	33
Sony CD/6CD.....	33
Przyciski panelu sterowania.....	40
Przycisk CD/AUX.....	41
Przyciski zaprogramowanych stacji/Wyboru płyty CD/katalogu MP3.....	41
Przycisk włączania/wyłączania.....	40
Przycisk wyboru zakresu.....	40
Przycisk wyszukiwania.....	41
Przyciski zaprogramowanych stacji.....	12
Przycisk wyboru zakresu.....	16
R	
Radioodtworacz.....	45
Konserwacja kaset.....	45
Konserwacja płyt CD.....	45
Regulacja balansu/głośności przód-tył.....	10
Regulacja głośności.....	10
Regulacja tonów niskich/wysokich.....	10
S	
Skanowanie ścieżek.....	33
Sony CD/6CD 1. generacji.....	34
Sony CD/6CD 2. generacji.....	34
Z wyjątkiem Sony CD/6CD.....	34
Słuchawki.....	43
Regulacja głośności.....	43
Sterowanie informacjami o ruchu drogowym.....	18
Głośność informacji o ruchu drogowym.....	19
Lokalne lub pozalokalne informacje o ruchu drogowym.....	18
Włączenie informacji o ruchu drogowym.....	18
Wyłączenie informacji o ruchu drogowym.....	19
Strojenie.....	11
Strojenie automatyczne.....	11
Strojenie ręczne.....	11
Wyszukiwanie stacji.....	11
Szybkie cofanie.....	26
Szybkie przewijanie do przodu/do tytu.....	32
Szybkie przewijanie do przodu.....	26
T	
Tryb jednogodzinny.....	42
Tryb regionalny (REG).....	20
Sony CD/6CD 2. generacji.....	21
Z wyjątkiem urządzeń Sony CD/6CD 2. generacji.....	21
Tryb sterowania.....	42
"RSE Ctrl Off/Control Mode Off" (Sterowanie RSE wyłączone/tryb sterowania wyłączony).....	42
"RSE Ctrl On/Control Mode On" (Sterowanie RSE włączone/tryb sterowania włączony).....	42
U	
Układ redukcji zniekształceń dźwięku (CLIP).....	20

Indeks

Ustawianie zegara i daty w radioodtworaczcu.....	8	Wybór typu programu (PTY).....	23
5000C, 6000CD i 6006CDC.....	8	Korzystanie z funkcji PTY.....	25
Sony CD/6CD 1. generacji.....	8	Wybieranie funkcji PTY.....	24
Sony CD/6CD 2. generacji.....	9	Wybieranie PTY podczas odtwarzania kasety lub płyty.....	25
Utracony kod zabezpieczający.....	6	Wybieranie stacji nadających programy innego rodzaju.....	24
W		Wybieranie stacji nadających taki sam rodzaj programu.....	24
Ważne informacje na temat systemu audio.....	3	Wyciszanie w funkcji telefonu.....	11
Naklejki na zespołach audio.....	3	Wymywanie płyt ze zmieniacza	30
Oznaczenia płyt.....	3	Wysuwanie kasety	26
Wiadomości.....	22	Wysuwanie kilku płyt	29
Sony CD/6CD 1. generacji.....	22	Sony 6CD.....	29
Sony CD/6CD 2. generacji.....	22	Z wyjątkiem Sony 6CD.....	29
Z wyjątkiem Sony CD/6CD.....	22	Wysuwanie płyt.....	28
Widok ogólny radioodtworacza.....	5	Sony 6CD.....	29
Wkładanie płyt kompaktowych.....	27	Sony CD.....	28
6000CD.....	27	Z wyjątkiem Sony CD/6CD.....	29
6006CDC.....	27	Wyświetlacz sterowania z tylnych siedzeń.....	43
Sony 6CD.....	28	Wyświetlanie czasu i daty.....	8
Sony CD.....	27		
Włączanie/wyłączanie.....	10	Z	
Wprowadzanie kodu zabezpieczającego.....	6	Zakończenie odtwarzania płyty.....	38
Sony CD/6CD 2. generacji.....	6	Sony CD/6CD.....	38
Z wyjątkiem urządzeń Sony CD/6CD 2. generacji.....	6	Z wyjątkiem Sony CD/6CD.....	38
Wprowadzenie do systemu audio.....	3	Zakończenie odtwarzania.....	26
Wybór płyty.....	31	Zapisywanie najsilniejszych stacji (Autostore).....	17
6006CDC.....	31	Zwalczanie problemów.....	46
Sony 6CD.....	31		
Wybór strony kasety.....	26		
Wybór ścieżki.....	32		



